

**iRest QL(A185-2) MASSAGE CHAIR**  
OPERATION INSTRUCTIONS

SAVE THESE INSTRUCTIONS



Thanks for purchasing this product. Please read this manual instruction carefully in order to know how to use this product correctly before operation. Please pay more attention to some important safety warning and keep this manual book properly for future use.

Note: Our company reserves the right to change and explain the design of the product. If there is some difference between the product function in market circulation and the description in the manual, it is a normal update of the product, and our company will not inform you otherwise. The specific product function and color shall prevail in kind.

## **CONTENTS**

### **Before Use**

---

Safety Precautions -----	02-04
Installation Parts -----	05-06
Place Massage Chair -----	07
Before Use -----	08
Product Structure -----	09-11

### **Usage Method**

---

Operation Instructions -----	12-14
------------------------------	-------

### **Maintain**

---

Cleaning and Maintenance -----	15
--------------------------------	----



### **Important**

---

Troubleshooting -----	16
Product Specifications -----	17

## Safety Precautions must be observed

- Please read all relevant instructions carefully before use.
- The notes marked here will help you to use the product safely and correctly.
- In order to clearly indicate the extent of harm and damage, precautions are divided into **"Warning"** and **"Caution"** that may be caused by incorrect use. Both of them are important for safety and must be followed.

 <b>Warning</b>	Indicates that serious injury or death may result from improper use.
 <b>Caution</b>	Indicates that misuse may cause minor injury or property damage.

- Please pay attention to the symbol before each safety item.

 <b>Forbidden</b>	Absolute prohibition
--	----------------------

### The following populations should not use this product

 <b>Forbidden</b>	<ul style="list-style-type: none"> <li>■ The device is not intended for use by persons (including children) with physical disabilities, sensory or neurological impairments or who lack experience and common sense, unless they are supervised and instructed in the use of the device by those responsible for their safety. Children must be supervised to ensure they do not play with instruments.</li> <li>■ Patients with osteoporosis.</li> <li>■ Patients with heart disease or wearing electronic medical devices such as a pacemaker.</li> <li>■ People who have a fever.</li> <li>■ Pregnant women or women on their menstrual period.</li> <li>■ Patients who are injured or have a skin disease.</li> <li>■ When unsupervised, any children are under the age of 14 and those unconscious are not allowed to use this product.</li> <li>■ People who are told by their physicians to have rest or who feel unwell.</li> <li>■ People whose bodies are wet are forbidden to use this product.</li> <li>■ This product has a hot surface. Persons insensitive to heat must pay attention when using this product.</li> <li>■ If the supply cord is damaged, to avoid danger, it must be replaced by a professional from the manufacturer, its maintenance department or similar department</li> </ul>
--	---

## Safety Precautions must be observed

<b>Important safety warnings</b>	
 <b>Warnings</b>	<ul style="list-style-type: none"> <li>■ Do not allow children to touch any movable part of this product.</li> <li>■ Use the well-grounded power supply unit suitable for this product.</li> <li>■ Pull out the plug after use or before cleaning to avoid any physical injury or damage to the product.</li> <li>■ Operate this product as instructed in this manual.</li> <li>■ Do not use any parts or accessories which are not recommended.</li> <li>■ Do not use this product outdoors.</li> <li>■ Please read the Operation Instructions carefully before operation.</li> <li>■ Never use this product for any other purpose not listed herein.</li> <li>■ 20 minutes of usage each time is recommended.</li> <li>■ Do not use this product if the cover or leather is broken or damaged.</li> <li>■ Do not drop anything into this product.</li> <li>■ Never fall asleep while using this product.</li> <li>■ Do not use this product if you are drunk or feel unwell.</li> <li>■ Do not use this product within one hour after a meal.</li> <li>■ Do not use this product with excessive force to avoid any injury.</li> </ul>

<b>Safety precautions</b>	
 <b>Caution</b>	<ul style="list-style-type: none"> <li>■ Check whether voltage is consistent with the specification of this product.</li> <li>■ Never insert or pull out the plug with a wet hand.</li> <li>■ Do not let water flow into this product to avoid electric shock or cause damage to this product.</li> <li>■ Do not pull the power cord when plugging or unplugging it. Rough handling is forbidden.</li> <li>■ Do not damage the wire or modify the circuit of this product.</li> <li>■ Do not clean live parts of this product with a wet cloth such as a power switch and plug.</li> <li>■ Be away from this product in case of power failure to avoid any injury if power is restored suddenly.</li> <li>■ Stop using this product at once while it works abnormal, and consult your local supplier.</li> <li>■ Stop using this product if you feel unwell, and consult your health care practitioner.</li> </ul>

<b>Storage conditions</b>	
 <b>Caution</b>	<ul style="list-style-type: none"> <li>■ Storage room temperature: 5 °C to 40 °C.</li> <li>■ Relative humidity (RH) between 20% and 80%; free of corrosive gases, and a well-ventilated room.</li> </ul>

## Safety Precautions must be observed

<b>Product service and maintenance</b>	
 <b>Caution</b>	<ul style="list-style-type: none"> <li>■ This product should be maintained by the service center designated by the manufacturer only. No user should disassemble or maintain it without permission.</li> <li>■ Do not forget to turn off the main power switch after usage.</li> <li>■ Do not use this product if the power socket becomes loose.</li> <li>■ If this product will be left unused for a long period of time, it is necessary to roll up the power cord of this product and store this product in a dry and dust-free environment.</li> <li>■ Do not store this product at a high temperature or near open flame. Avoid prolonged exposure to direct sunshine.</li> <li>■ Please clean this product with dry cloth. Never use thinner, benzene or alcohol.</li> <li>■ The mechanical components of this product are specially designed and manufactured, so no special maintenance is needed.</li> <li>■ Do not use a sharp object to stab at this product.</li> <li>■ Do not roll or pull this product on any uneven ground. Instead, it should be lifted before moving.</li> <li>■ Please use this product intermittently. Do not keep it working continuously for a long period of time.</li> </ul>

<b>Operating environment</b>	
 <b>Caution</b>	<ul style="list-style-type: none"> <li>■ Do not use this product in a very moist environment such as the bathroom.</li> <li>■ Stop using this product immediately when the ambient temperature changes sharply.</li> <li>■ Do not use this product in any heavily-dusty or caustic environment.</li> <li>■ Do not use this product in a small space or a place without good ventilation.</li> </ul>

<b>Solutions to ordinary malfunctions</b>	
 <b>Caution</b>	<ul style="list-style-type: none"> <li>■ If the motor sounds during operation of this product, this is the normal operation sound.</li> <li>■ If the controller cannot work normally, check whether the plug and the power socket are connected reliably, and whether the power switch is turned on.</li> <li>■ If the rated working time is over, this product will automatically activate the power-off button; If this product keeps operating for a long period of time, the temperature protector will stop this product automatically. The product can be used again after half an hour.</li> </ul>

## Installation parts

1、Open the box and take out accessories as below.

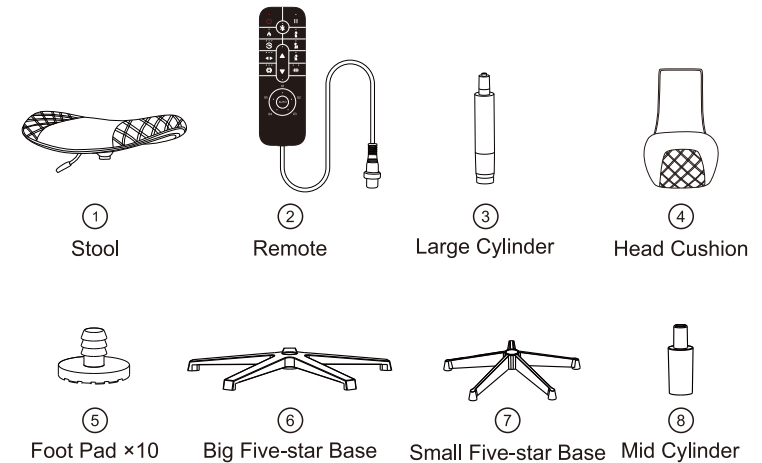

2、put the foot pad into the two five-star base hole.

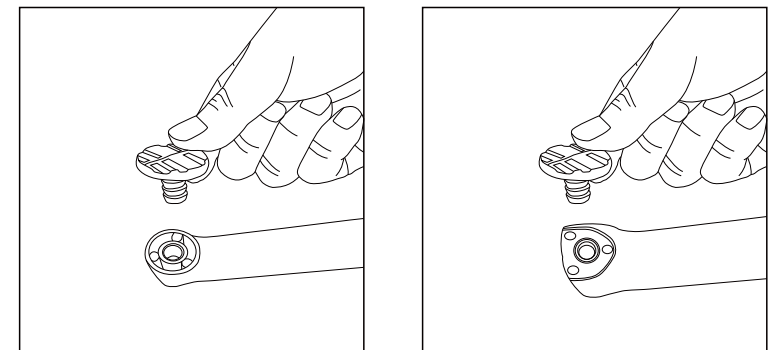

## Installation parts

3、insert the mid pole to the big give star base, another side insert the chair as below.



4、insert the gas pole to the small five-star base hole, then put the stool into the other end.

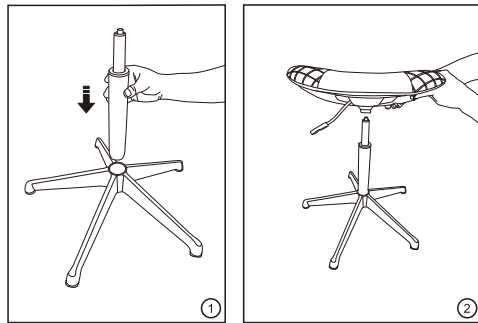

5、let the head cushion go through the strip, and adjust to the suitable height.

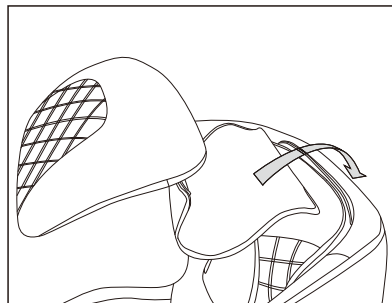

## Place massage chair

### Installation placement

**Make sure there is enough space for the massage chair can be tilted at least 30 cm.**



Do not expose the massage chair directly to high temperature environment due to sunlight (such as: in front of heating equipment), and place it to where can avoid high temperature and direct sunlight. It is recommended to lay a soft cushion for long-term use in a designated location. When laying the cushion, the size of the cushion should be enough to cover. Keep the range where the machine touches the floor and the range where your feet touch the floor.



### Product lift instruction

**Require team work to lift and move the chair to avoid injury.**



1. Please lift the massage chair to move it on vulnerable ground such as wooden floor.  
2. When moving on a similar wooden floor, it is recommended to lift it. Avoid damage to the casters. When the floor is lifted and moved to the designated position, be careful to keep your hands out of the way to avoid injury, and be careful of your feet being crushed. Do not let go of the unit until the unit is completely flat, the floor may be damaged, therefore, it is recommended to place mats, etc. on the floor.

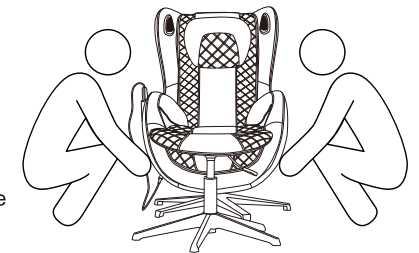

## Before use

### Check around

Make sure that there are no people, pets and other objects around the unit.



### Turn on the power



Diagram of plug in



Diagram of the switch position of power supply



- Please check whether the power cord and power plug are damaged before use.
- Please supply power to this product in accordance with the working power requirements of this product's calibration.
- It is strictly forbidden to use a power supply other than the nominal power supply of this product.
- It is strictly forbidden to connect various power conversion devices to supply power to this product without authorization.

## Product Structure

### Parts description

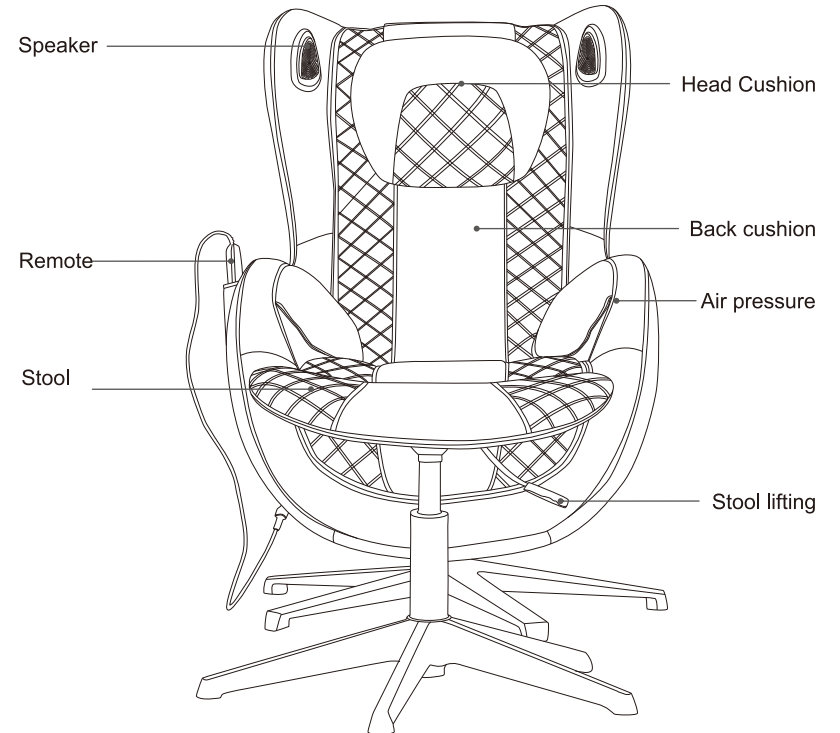

## Product Structure

### I .Introduction of the remote controller

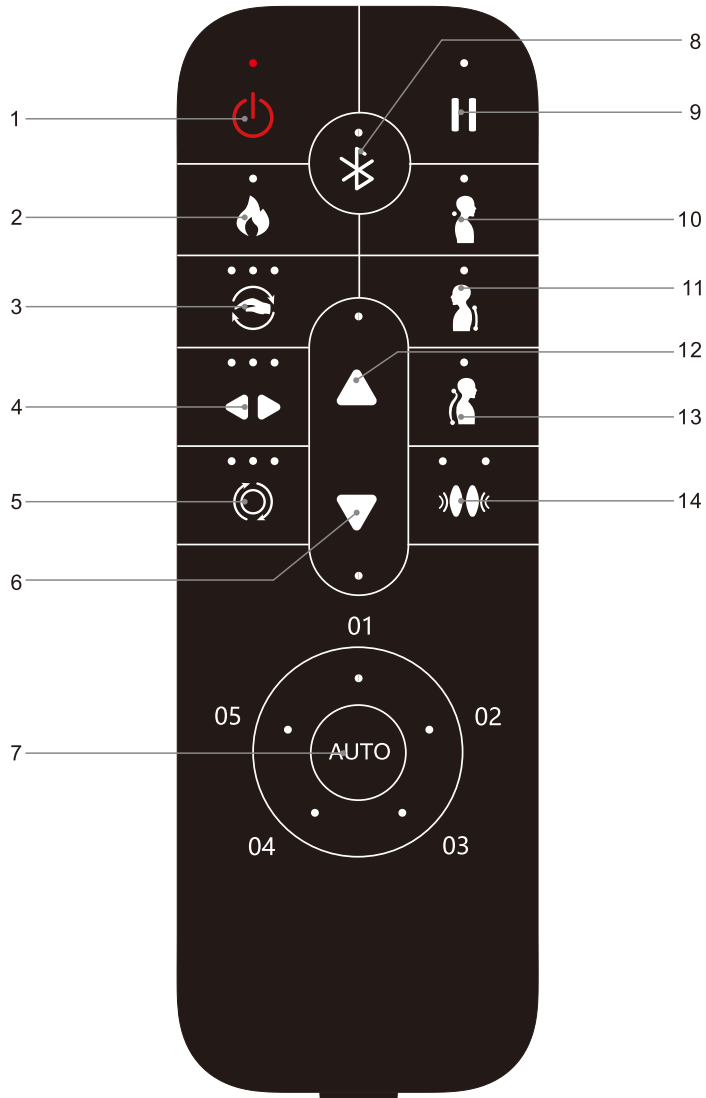

## Product Structure

### 1、 On/Off key:

· Turn on or off the massage chair.

### 2、 Heat treatment key:

· click the key to turn on/off heat treatment function .

### 3、 Technique:

· For details, please refer to page 13 of this manual.

### 4、 Width adjustment:

· Three level of width can adjust.

### 5、 Speed adjustment:

· there level: slow medium , fast.

### 6、 massage roller lower adjustment, shoulder position lower adjustment:

· manual adjustment.

### 7、 auto key:

· For details, please refer to page 12 of this manual.

### 8、 bluetooth key:

· on/off bluetooth key(Power-off preservation ).

### 9、 Pause key:

· pause /resume the work.

### 10、 Times Key:

· For details, please refer to page 13 of this manual.

### 11、 area massage key:

· For details, please refer to page 13 of this manual.

### 12、 massage roller upper adjustment, shoulder position upper adjustment:

· manual adjustment.

### 13、 full body massage:

· For details, please refer to page 13 of this manual.

### 14、 Air pressure key:

· Air intensity adjust , two level.

## Operation Instructions

### II. Start massage

- ① press "⏻" to start massage, Enter the body type detection state (5 indicators flashing back and forth).
- ② After the body detection, enter the shoulder adjustment state (the shoulder adjustment up/down key flashes synchronously).
- ③ After the shoulder position is confirmed, it will enter the comfortable massage by default. After starting the massage, you can also choose other massage modes for massage.

#### A). Automatic massage:

name	Button	message description	Description	Display
Automatic massage		Comfort	The most comfortable massage experience.	● 01
		Relax	The most relaxing massage experience.	● 02
		Shoulder & neck	Focus on shoulder and neck massage	● 03
		Back&waist	Focus on back and waist massage	● 04
		Full body massage	Full body massage point massage	● 05
Note: This key can be used as a function key to skip body detection or shoulder adjustment				

#### B). shoulder adjustment:

Function	Button	Description
Shoulder upper		adjust the shoulder position by manual
Shoulder lower		
Note: Effective only under shoulder adjustment or automatic massage.		

#### C). Other functions:

Function	Button	Description
Power key		When the massage is on, the indicator light on; when it is paused/reset, it is blinking; when it is in standby state, the lights off.
Pause key		For details, please refer to page 11 of this manual.
Bluetooth		For details, please refer to page 11 of this manual.

## Operation Instructions

### D). Manual massage

Technique:

Name	Button	message description	massage roll adjustment	Display
Technique		Knead	speed	●○○
		Tap	speed, width	○○●
		Knead pat	speed	○○●
		Shiatsu	speed, width	●●○
		Knock	speed, width	○○●

Speed/ width adjustment:

Function	Button	Description	Display
speed		3 speed adjustment	●○○ ○●○ ○○● slow medium fast
width adjustment		The width of the third gear can be adjusted.	●○○ ○●○ ○○● narrow medium wider



Position, back stretch adjustment:

Function	Button	Description	
Back stretch		Fixed position and spot massage.	
		Small area local round trip massage (partial).	
		A round trip massage (full back).	
position adjustment		Massage position adjustment (in fixed point and local mode, massage position can be adjusted).	Manipulator uplink
			Manipulator descending



## Operation Instructions

E). Other massage functions

Function	Button	Description	Display
Pressure		2 air intensity adjustable	
Heat		Press this button to turn on or turn off the back graphene heating, and it will warm after 3 minutes.	

### IV. Operation Instructions for Bluetooth Speaker Play

1. The smart device will search for the corresponding Bluetooth model (e.g. IMCM-XXXX), Click the "Match" button, if you are asked whether to match with the device, you just select "Match" to complete matching.
2. Turn on "Music Player" in the smart device and select the song to play.

## Cleaning and Maintenance

### Clean PU leather and plastic parts

Wipe the leather with a soft, dry cloth.

- Do not use chemicals such as thinner, gasoline, alcohol, etc. to clean the unit.
- When using commercially available leather care products (rags), please follow the instructions for use.

■ If the PU leather is particularly dirty, wipe it by the following methods.

- ① Immerse a soft cloth in water or hot water containing 3% to 5% neutral detergent, then wring it out thoroughly.
- ② Use the above soft cloth to wipe the leather surface.
- ③ Wipe off the cleaning solution with a cloth soaked in clean water and thoroughly wrung out.
- ④ Wipe with a wrung soft cloth.
- ⑤ Let it air dry naturally.

■ When it is difficult to remove stains, please immerse commercially available melamine foam in neutral detergent, and then wipe the machine with it.

■ Do not use a hair dryer to dry the surface.

■ As the color of the fabric will stain the surface of the PU leather, be careful when wiping the chair with denim and colored fabrics.

■ Do not keep these parts in contact with plastic for a long time, as this will cause discoloration.

■ PU leather may be discolored, so when using hair dye, please cover the touched part with a towel.



## Troubleshooting

<b>Fault</b>	When the calf mechanism or the backrest reaches a certain position, press the corresponding adjustment button and it will no longer change, and a continuous "beep, beep" sound will be emitted.
<b>Solution</b>	Due to product structure design and ergonomic requirements, this product has a limited protection design for the limit state of attitude adjustment. At the same time, a reminder sound will sound when the limit is reached.

<b>Fault</b>	The function does not work or some functions do not work after the machine is turned on.
<b>Solution</b>	After the machine is turned on by pressing the switch key, it is necessary to manually select an automatic massage program or other working state. If it is not operated, the machine will automatically shut down after 20 minutes. If the manual operation mode is selected, the functions that are not selected may be disabled, and the working mode needs to be manually set in the manual mode.

<b>Fault</b>	The machine makes a leather rubbing sound when adjusting its posture.
<b>Solution</b>	This product adopts high-grade anti-corrosion leather that meets environmental protection requirements. Due to the inherent characteristics of leather materials, there will be a normal slight noise when rubbing at the relative movement, which is a normal phenomenon. Note: If you hear fabric or leather tearing sound when the machine is running, please stop using it immediately and seek professional maintenance.

<b>Fault</b>	The massage wheel did not reach the shoulders or neck.
<b>Solution</b>	If the head does not touch the head cushion or the back does not touch the backrest, the shoulder position may be lower than the actual position during the body shape detection process. Sit in the deepest position of the seat, rest your head on the headrest, and start over from the beginning.

<b>Fault</b>	The unit is damaged. The power cord or power plug is abnormally hot.
<b>Solution</b>	To prevent accidents, be sure to contact an authorized service center.

Please feel free to contact the designated service personnel for any questions or doubts about this product.

## Product Specifications

Model: IREST QL

Name: Massage Chair

Rated voltage: 110-120V~ 60Hz   
220-240V~ 50Hz

Rated power: 55W

Rated time: 20min

Safety structure: Class I

Material description: PVC, PA, steel parts, electric and electron components

MATERIAL	PU	LEATHER	CLOTH	WOOD

# FOTEL MASUJĄCY iRest QL (A 185-2)

INSTRUKCJA OBSŁUGI

**ZACHOWAJ INSTRUKCJĘ**



Dziękujemy za zakup urządzenia. Prosimy o dokładne zapoznanie się z niniejszą instrukcją obsługi, aby przed uruchomieniem fotela masującego dowiedzieć się, jak prawidłowo z niego korzystać. W szczególności prosimy o zapoznanie się z przeciwwskazaniami oraz zasadami bezpiecznego użytkowania.

Uwaga: Sprzedawca zastrzega sobie prawo do wprowadzania zmian w projekcie urządzenia i jego opisie. Jeśli istnieje jakaś różnica między funkcją urządzenia dostępnego na rynku a opisem w instrukcji, to wynika ona ze zwykłej aktualizacji urządzenia, a producent nie ma obowiązku informowania o tym fakcie. Kolor zilustrowany w instrukcji obsługi nie reprezentuje aktualnej kolorystyki fotela masującego.

## SPIS TREŚCI

### Przed pierwszym użyciem

---

Środki ostrożności	02-04
<b>Elementy montażowe</b>	05-06
Umieszczenie fotela masującego	07
Przed użyciem	08
Budowa urządzenia	09-11

### Sposób użytkowania

---

Instrukcja obsługi	12-14
--------------------	-------

### Konserwacja

---

Czyszczenie i konserwacja	15
---------------------------	----



### Ważne

---

Rozwiązywanie problemów	16
Specyfikacja techniczna urządzenia	17

## Środki ostrożności (muszą być przestrzegane)

- Przed użyciem należy uważnie przeczytać wszystkie istotne instrukcje.
- Zawarte tu wskazówki pomogą bezpiecznie i prawidłowo korzystać z urządzenia.
- Aby wyraźnie wskazać zakres możliwych urazów i uszkodzeń, które mogą być spowodowane nieprawidłowym użytkowaniem, informacje zostały opatrzone

 <b>Ostrzeżenie</b>	Sygnalizuje, że w wyniku niewłaściwego użycia może dojść do poważnych obrażeń lub śmierci.
 <b>Uwaga</b>	Sygnalizuje, że w wyniku niewłaściwego użytkowania może dojść do niewielkich obrażeń lub uszkodzenia mienia.

- Należy zwrócić uwagę na symbol przed każdym elementem dotyczącym bezpieczeństwa.

 <b>Zabronione</b>	Absolutny zakaz
---	-----------------

### Zabrania się używania fotela przez poniższe osoby

 <b>Zabronione</b>	<ul style="list-style-type: none"> <li>■ Urządzenie nie jest przeznaczone do użytku przez osoby (w tym dzieci) z upośledzeniami fizycznymi, sensorycznymi lub neurologicznymi lub nieposiadające doświadczenia i zdrowego rozsądku, chyba że są one nadzorowane i poinstruowane w zakresie korzystania z urządzenia przez osoby odpowiedzialne za ich bezpieczeństwo. Dzieci muszą być nadzorowane, aby upewnić się, że nie bawią się urządzeniami.</li> <li>■ Pacjenci z osteoporozą.</li> <li>■ Pacjenci z chorobami serca lub posiadające elektroniczne urządzenia medyczne jak rozrusznik serca.</li> <li>■ Osoby, które mają gorączkę.</li> <li>■ Kobiety w ciąży lub kobiety w trakcie miesiączki.</li> <li>■ Pacjenci, którzy są ranni lub cierpią na chorobę skóry.</li> <li>■ Dzieci poniżej 14 roku życia lub osoby nie zrównoważone umysłowo bez nadzoru nie mogą korzystać z tego urządzenia.</li> <li>■ Osoby, którym lekarze zalecili odpoczynek lub którzy źle się czują.</li> <li>■ Osoby, których ciała są mokre, nie mogą używać tego produktu.</li> <li>■ Urządzenie ma podgrzewaną powierzchnię. Osoby niewrażliwe na ciepło muszą zachować ostrożność podczas korzystania z urządzenia.</li> <li>■ Jeśli przewód zasilający jest uszkodzony, musi zostać wymieniony przez producenta/serwisanta, lub kogoś o podobnych uprawnieniach.</li> </ul>
---	---

## Środki ostrożności (muszą być przestrzegane)

### Ważne uwagi co do bezpieczeństwa

 <b>Ostrzeżenia</b>	<ul style="list-style-type: none"> <li>■ Nie pozwalaj dzieciom dotykać ruchomych części tego fotela masującego.</li> <li>■ Używaj dobrze uziemionego zasilacza odpowiedniego dla tego produktu.</li> <li>■ Wyciągnij wtyczkę po użyciu lub przed czyszczeniem, aby uniknąć obrażeń lub uszkodzenia produktu.</li> <li>■ Obsługuj fotel masujący zgodnie z instrukcją obsługi.</li> <li>■ Nie używaj akcesoriów, które nie są zalecane.</li> <li>■ Nie używaj fotela masującego na zewnątrz.</li> <li>■ Przed rozpoczęciem użytkowania przeczytaj uważnie niniejszą instrukcję obsługi.</li> <li>■ Nigdy nie używaj tego produktu do innych celów niż wymienione w niniejszym dokumencie.</li> <li>■ Zaleca się każdorazowo 20 minut użytkowania.</li> <li>■ Nie używaj fotela, jeśli pokrywa lub skóra jest zepsuta lub uszkodzona.</li> <li>■ Nie upuszczaj niczego nad fotelem masującym.</li> <li>■ Nie zasypiaj podczas korzystania z fotela masującego.</li> <li>■ Nie używaj fotela masującego, jeśli jesteś nietrzeźwy lub źle się czujesz.</li> <li>■ Nie korzystaj z masażu w ciągu godziny po posiłku.</li> <li>■ Nie ustawiaj dużej siły masażu aby uniknąć obrażeń.</li> </ul>
--	--



### Środki ostrożności

 <b>Uwaga</b>	<ul style="list-style-type: none"> <li>■ Sprawdź, czy napięcie jest zgodne ze specyfikacją tego produktu.</li> <li>■ Nigdy nie używaj mokrej ręki do wyciągania wtyczki.</li> <li>■ Nie wolno dopuścić do przedostania się wody do wnętrza tego produktu, aby uniknąć porażenia prądem lub uszkodzenia produktu.</li> <li>■ Nie ciągnij za przewód zasilający podczas podłączania lub odłączania. Nieostrożne obchodzenie się ze sprzętem jest zakazane.</li> <li>■ Nie uszkodz przewodu ani nie modyfikuj obwodu tego urządzenia.</li> <li>■ Używaj suchej ściereczki do czyszczenia elementów elektrycznych, takich jak wyłącznik I wtyczka.</li> <li>■ Nie siadaj na urządzeniu w stanie odcięcia zasilania, aby uniknąć obrażeń w przypadku nagłego powrotu napięcia.</li> <li>■ Zaprzestań korzystania z urządzenia, gdy działa ono nieprawidłowo i natychmiast skontaktuj się z lokalnym przedstawicielem producenta.</li> <li>■ Zaprzestań używania tego produktu w przypadku pogorszenia się samopoczucia i skonsultuj się z lekarzem.</li> </ul>
--	---

### Warunki przechowywania

 <b>Uwaga</b>	<ul style="list-style-type: none"> <li>■ Temperatura w pomieszczeniu : od 5°C do 40°C.</li> <li>■ Wilgotność względna od 20% do 80%, brak gazów powodujących korozję, dobrze wentylowane pomieszczenie.</li> </ul>
--	--

## Środki ostrożności (muszą być przestrzegane)

Serwis i konserwacja fotela	
 <b>Uwaga</b>	<ul style="list-style-type: none"><li>■ Ten produkt powinien być konserwowany wyłącznie przez centrum serwisowe wyznaczone przez producenta. Żaden użytkownik nie powinien go rozmontowywać ani konserwować bez pozwolenia.</li><li>■ Nie zapomnij wyłączyć głównego wyłącznika zasilania po zakończeniu użytkowania.</li><li>■ Nie używaj produktu, jeśli gniazdo zasilania poluzuje się.</li><li>■ Jeśli produkt nie będzie używany przez dłuższy czas, należy zwinąć przewód zasilający produktu i przechowywać go w suchym i wolnym od kurzu miejscu.</li><li>■ Nie przechowywać produktu w wysokiej temperaturze lub w pobliżu otwartego ognia. Unikać długotrwałego wystawiania na bezpośrednie działanie promieni słonecznych.</li><li>■ Produkt należy czyścić suchą szmatką. Nigdy nie używaj rozcieńczalnika, benzenu lub alkoholu.</li><li>■ Elementy mechaniczne tego produktu są specjalnie zaprojektowane i wyprodukowane, więc nie jest wymagana żadna specjalna konserwacja.</li><li>■ Nie używaj ostrych przedmiotów do klucia tego produktu.</li><li>■ Nie należy toczyć ani ciągnąć urządzenia po nierównym podłożu. Przed przemieszczeniem należy go podnieść.</li><li>■ Produkt powinien być używany w sposób przerywany. Nie używaj go w sposób ciągły przez dłuższy czas.</li></ul>
Środowisko użytkowania	
 <b>Uwaga</b>	<ul style="list-style-type: none"><li>■ Nie używaj tego produktu w pomieszczeniach o bardzo wysokiej wilgotności, takich jak łaźienka.</li><li>■ Należy natychmiast zaprzestać używania produktu w przypadku gwałtownej zmiany temperatury otoczenia.</li><li>■ Nie używaj tego produktu w środowisku silnie zapylnym lub zrającym.</li><li>■ Nie używaj tego produktu na małej przestrzeni lub w miejscu bez dobrej wentylacji.</li></ul>
Rozwiązywanie zwykłych usterek	
 <b>Uwaga</b>	<ul style="list-style-type: none"><li>■ Naturalnym jest odgłos pracujących siłowników w momencie używania fotela masującego.</li><li>■ Jeśli sterownik nie działa normalnie, należy sprawdzić, czy wtyczka i gniazdo zasilania są prawidłowo podłączone i czy włącznik zasilania jest włączony.</li><li>■ Jeśli znamionowy czas pracy dobiegnie końca, fotel automatycznie aktywuje przycisk wyłączenia; Jeżeli fotel masujący używany jest bez przerwy przez długi czas, to w momencie osiągnięcia wysokiej temperatury nastąpi automatyczne wyłączenie. Należy odczekać co najmniej pół godziny, aby móc dalej korzystać z fotela masującego.</li></ul>

## Części montażowe

1. Otwórz karton i wyjmij części jak poniżej.

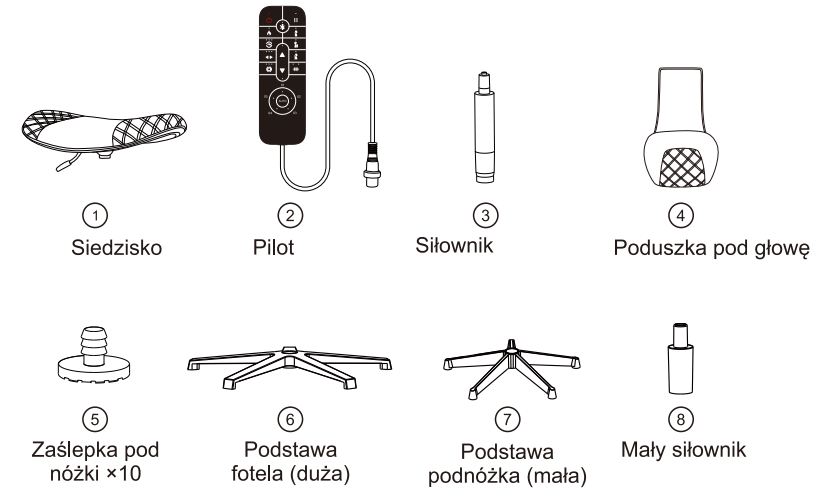

2. Umieść zaślepki w otworach od spodu nóg, w obu podstawach (fotela oraz podnóżka).

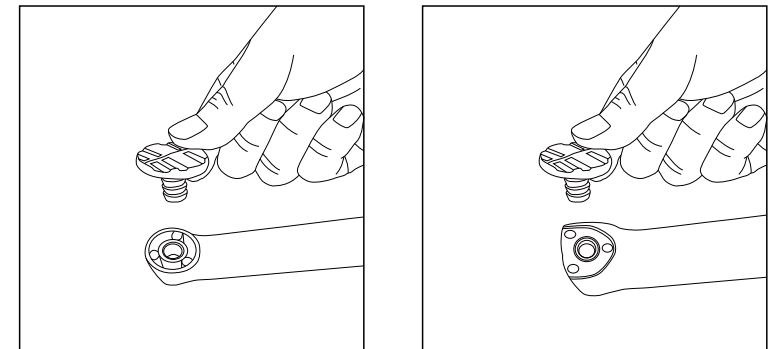

## Części montażowe

3. Włóż siłownik do podstawy fotela, a od góry zamontuj fotel jak na rysunku poniżej.



4. Włóż matę siłownik do otworu po środku podstawy podnóżka, a od góry zamontuj siedzisko podnóżka.

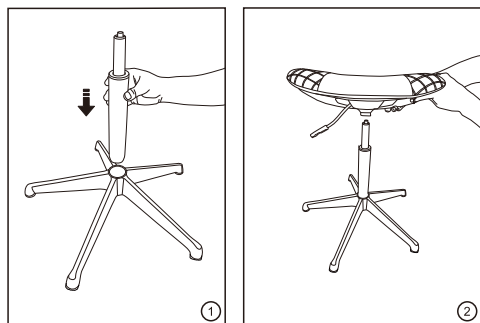

5. Przetnij poduszkę pod głowę przez oparcie i dopasuj do odpowiedniej wysokości.

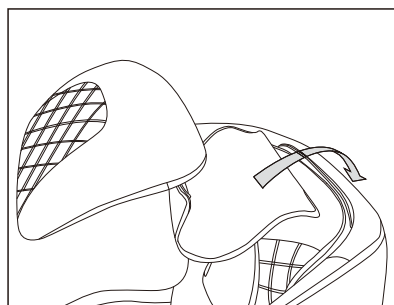

## Umieszczenie fotela masującego

### Miejsce montażu

**Upewnij się, że jest wystarczająco dużo miejsca, ponieważ fotel masujący potrzebuje do rozłożenia co najmniej 30 cm.**

Nie wystawiaj fotela masującego bezpośrednio na działanie wysokiej temperatury (np. przed urządzeniami grzewczymi) i promieni słonecznych; umieść go w miejscu, gdzie można uniknąć wysokiej temperatury i bezpośredniego działania promieni słonecznych. Zaleca się ułożenie miękkiej maty w przypadku długotrwałego użytkowania w wyznaczonym miejscu. Podczas układania takiej maty, jej rozmiar powinien być wystarczający do objęcia podstawy urządzenia. Miej na uwadze zakres, w którym urządzenie dotyka podłogi i miejsce, w którym stopy dotykają podłogi.

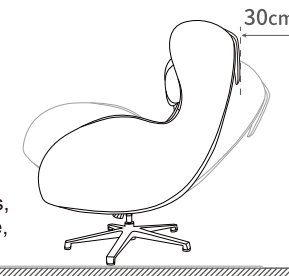

### Instrukcja dotycząca podnoszenia urządzenia

**Wymagana jest praca zespołowa przy podnoszeniu i przesuwaniu fotela, aby uniknąć ryzyka obrażeń.**



1. Podnieś fotel masujący, aby przenieść go na delikatnym podłożu, np. na drewnianych podłogach.  
2. W przypadku przemieszczania urządzenia na drewnianej podłodze, zaleca się podniesienie go. Należy unikać uszkodzenia kótek. Gdy fotel jest podnoszony i przesuwany do wyznaczonej pozycji, należy uważać na ręce, aby uniknąć obrażeń, oraz uważać na przygnięcie stóp. Nie puszczaj urządzenia, dopóki korpus nie stanie całkowicie płasko na ziemi, podłoga może zostać uszkodzona, dlatego zaleca się umieszczenie na niej maty.

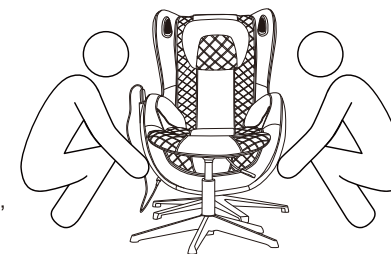

## Przed użyciem

### Sprawdzenie otoczenia

Upewnij się, że wokół urządzenia nie ma ludzi, zwierząt domowych i innych przedmiotów.

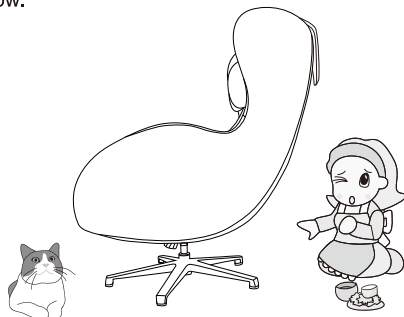

**Uwaga**

### Włączanie zasilania



**Uwaga**



Schemat wtyczki



Schemat położenia włącznika zasilania



**Ostrzeżenie**

- Przed użyciem należy sprawdzić, czy przewód zasilający i wtyczka nie są uszkodzone.
- Zasilanie tego urządzenia należy dostarczać zgodnie z wymaganiami dotyczącymi mocy roboczej tego urządzenia.
- Surowo zabrania się używania zasilania innego niż nominalne zasilanie tego produktu.
- Surowo zabrania się podłączania różnych urządzeń do konwersji zasilania bez autoryzacji do zasilania tego produktu.

## Budowa fotela

### Opis poszczególnych elementów

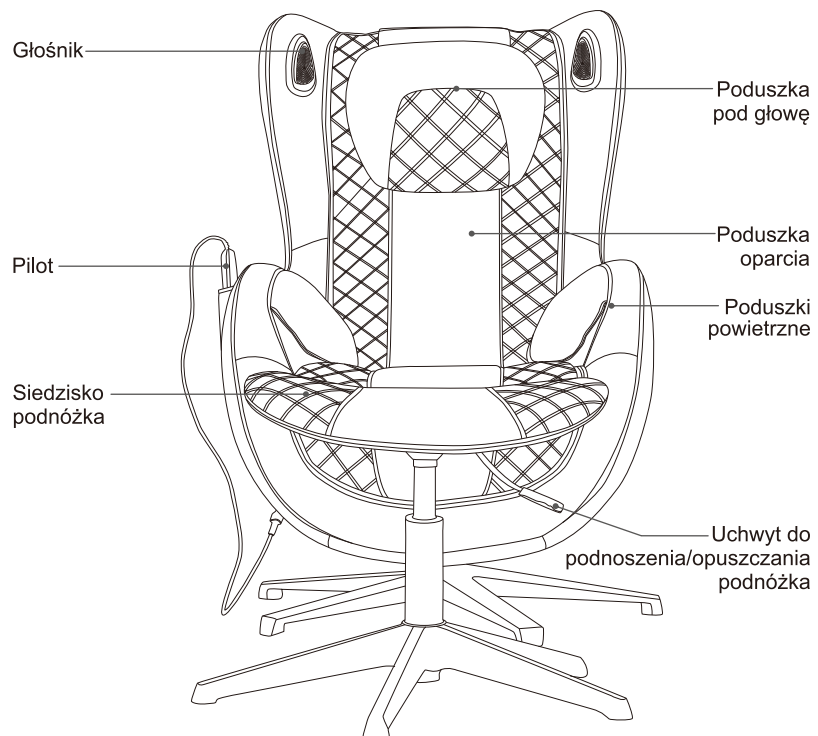



## Budowa urządzenia

### I .Pilot

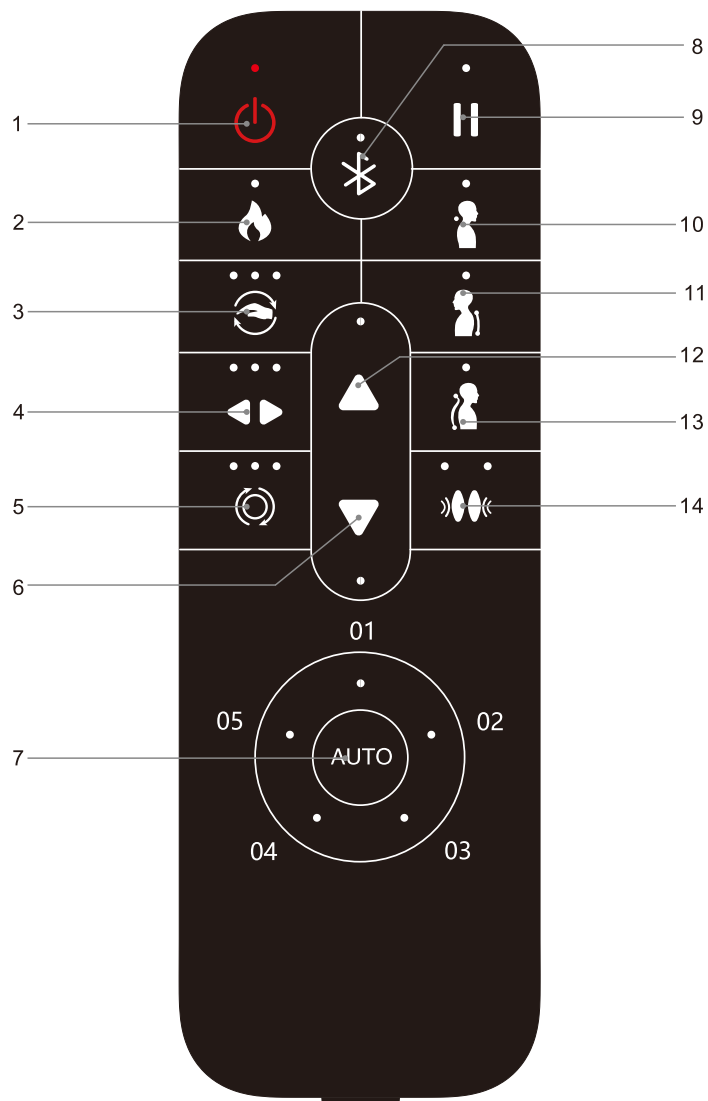

## Budowa fotela

### 1、Przycisk włącz/wyłącz:

· Włącz lub wyłącz fotel masujący.

### 2、Ogrzewanie:

· ten przycisk włącza/wyłącza ogrzewanie.

### 3、Technika:

· Szczegółowe informacje można znaleźć na stronie 13 niniejszej instrukcji.

### 4、Szerokość masażu:

· Możliwość regulacji w trzech zakresach szerokości.

### 5、Szybkość masażu:

· 3 poziomy: wolny, średni, szybki.

### 6、Regulacja pozycji ramion masujących- w dół:

· **manual adjustment.**

### 7、Programy automatyczne:

· Szczegółowe informacje można znaleźć na stronie 12 niniejszej instrukcji.

### 8、Bluetooth:

· Włącz/wyłącz Bluetooth (również po wyłączeniu zasilania).

### 9、Pauza:

· wstrzymaj/wznów masaż.

### 10、Czas:

· Szczegółowe informacje można znaleźć na stronie 13 niniejszej instrukcji.

### 11、Obszar masażu:

· Szczegółowe informacje można znaleźć na stronie 13 niniejszej instrukcji.

### 12、Regulacja pozycji ramion masujących- do góry:

· **manual adjustment.**

### 13、Masaż całego ciała:

· Szczegółowe informacje można znaleźć na stronie 13 niniejszej instrukcji.

### 14、Intensywność masażu poduszkami powietrznymi:





· Dwustopniowa regulacja intensywności.

## Instrukcja obsługi



### II. Rozpocznij masaż

- 1 Wciśnij , aby rozpocząć masaż. Rozpoczniesz skanowanie ciała (miga 5 wskaźników).
- 2 Po zeskanowaniu, możesz przejść do dostosowania pozycji ramion (przycisk regulacji góra/dół migają synchronicznie).
- 3 Po potwierdzeniu pozycji ramion rozpocznie się masaż. Możesz zmienić rodzaj masażu w trakcie trwania już programu.



#### A). Programy automatyczne:

Nazwa	Przycisk	massage Rodzaj masażu	Opis	Wyświetlacz
Automatic massage		Comfort	Najbardziej komfortowy masaż.	● ○ ○
		Relax	Najbardziej relaksujący masaż.	● ● ○
		Shoulder & neck	Masaż skoncentrowany w obszarze ramion I szyi	● ○ ●
		Back&waist	Masaż skoncentrowany w obszarze pleców I talii	● ● ○
		Full body massage	Masaż punktowy całego ciała	● ● ●
Uwaga: Ten przycisk możesz używać do pomijania skanowania ciała lub do regulacji pozycji ramion masujących				

#### B). Regulacja pozycji ramion masujących:

Funkcja	Przycisk	Opis
Ramiona w górę		dostosuj pozycję ramion ręcznie
Ramiona w dół		
Uwaga: Przycisk działa tylko przy regulacji pozycji ramion lub podczas automatycznego masażu.		

#### C). Pozostałe funkcje:

Funkcja	Przycisk	Opis
Wł./Wył.		Gdy masaż jest włączony, świeci się lampka kontrolna; gdy jest wstrzymany/resetowany - miga; gdy znajduje się w stanie gotowości - światła są wyłączone.
Pauza		Szczegółowe informacje znajdziesz na stronie 11 tej instrukcji.
Bluetooth		Szczegółowe informacje znajdziesz na stronie 11 tej instrukcji.



## Instrukcja obsługi

### D). Techniki manualne





Techniki:

Nazwa	Przycisk	Rodzaj techniki	Regulacja	Wyświetlacz
Techniki		Ugniatanie	Szybkość	● ○ ○
		Ostukiwanie	Szybkość, Szerokość	○ ● ○
		Oklepywanie	Szybkość	○ ○ ●
		Shiatsu	Szybkość, Szerokość	● ● ○
		Opukiwanie	Szybkość, Szerokość	○ ● ●

#### Regulacja Szybkości I Szerokości



Funkcja	Przycisk	Opis	Wyświetlacz
Szybkość		3 poziomy szybkości	● ○ ○   ○ ● ○   ○ ○ ● wolno   średnio   szybko
regulacja szerokości		3 poziomy szerokości	● ○ ○   ○ ● ○   ○ ○ ● wąski   średni   szeroki

#### Pozycja

Funkcja	Przycisk	Opis
Rozciąganie pleców		Masaż punktowy.
		Masaż w obie strony na małym obszarze (odcinkowy).
		Masaż w obie strony (całe plecy).
Regulacja pozycji		Regulacja pozycji masażu (możesz ją regulować w masażu punktowym I odcinkowym). Masażer przesuwa się do góry
		Masażer przesuwa się do dół

## Instrukcja obsługi

### E). Inne funkcje

Funkcja	Przycisk	Opis	Wyświetlacz
Intensywność poduszek powietrznych		2 poziomy regulacji	●○ ○●
Ogrzewanie		Wciśnij ten przycisk, aby włączyć lub wyłączyć tylne ogrzewanie grafenem, poczujesz ciepło po 3 minutach.	

### IV. Instrukcja obsługi odtwarzania z głośników Bluetooth

1. Urządzenie inteligentne wyszuka odpowiedni model Bluetooth (np. IMCM-XXXX), kliknij przycisk „Match”, jeśli pojawi się pytanie, czy dopasować do urządzenia, wystarczy wybrać opcję „Match”, aby zakończyć dopasowywanie.
2. Włącz „Odtwarzacz muzyki” na urządzeniu inteligentnym i wybierz utwór do odtworzenia.

## Czyszczenie i konserwacja

### Czyszczenie skóry syntetycznej i elementów plastikowych

Przetrzyj skórę miękką, suchą szmatką

- Nie używaj do czyszczenia urządzenia środków chemicznych, takich jak rozcieńczalnik, benzyna, alkohol itp.
- Używając dostępnych w sprzedaży środków do pielęgnacji skóry, postępuj zgodnie z instrukcją obsługi.
- Jeśli skóra syntetyczna jest szczególnie brudna, wytrzyj ją w następujący sposób:
  - ① Zanurz miękką szmatkę w wodzie lub ciepłej wodzie z dodatkiem 3% do 5% neutralnego detergentu, a następnie dokładnie ją odcisnij.
  - ② Użyj miękkiej ściereczki do wytarcia powierzchni skóry.
  - ③ Wytrzyj roztwór czyszczący szmatką namoczoną w czystej wodzie i dokładnie wyciśniętą.
  - ④ Przetrzyj miękką ściereczką.
  - ⑤ Pozostaw do swobodnego wyschnięcia.
- Jeśli trudno jest usunąć plamy, zanurz dostępną w sprzedaży gąbkę z melaminą w neutralnym detergencie, a następnie wytrzyj nią urządzenie.
- Nie używaj suszarki do włosów do suszenia powierzchni.
- Zachowaj ostrożność podczas korzystania z urządzeń w dżinsach i tkaninach kolorowych, ponieważ kolor tkaniny może zabarwić powierzchnię skóry syntetycznej.
- Nie utrzymuj tych części w kontakcie z tworzywem sztucznym przez dłuższy czas, ponieważ spowoduje to zabrudzenie powierzchni skóry syntetycznej.
- Syntetyczna skóra może się odbarwić, dlatego po użyciu np. farby do włosów przykryj część dotkniętą przez włosy ręcznikiem.



## Rozwiązywanie problemów

<b>Problem</b>	Kiedy podnózek lub oparcie osiągną określoną pozycję, naciskasz odpowiedni przycisk regulacji, ale nie następuje żadna zmiana i emitowany jest przerywany sygnał dźwiękowy.
<b>Rozwiązanie</b>	Ze względu na konstrukcję fotela i wymagania ergonomiczne, fotel ma ograniczenie ochronne dla max stanu regulacji położenia. Po osiągnięciu granicy pojawi się dźwięk przypominający.

<b>Problem</b>	Funkcja nie działa lub niektóre funkcje nie działają po włączeniu fotela.
<b>Rozwiązanie</b>	Po włączeniu fotela przez naciśnięcie przycisku włącznika należy ręcznie wybrać automatyczny program masażu lub inny tryb pracy. Jeśli fotel nie będzie działał, wyłączy się automatycznie po 20 minutach. Jeśli wybrano tryb programu manualnego, funkcje, które nie zostały wybrane, mogą zostać wyłączone, a tryb pracy należy ustawić ręcznie w trybie manualnym.

<b>Problem</b>	Podczas regulacji pozycji fotela słychać odgłos tarcia skóry.
<b>Rozwiązanie</b>	W tym fotelu zastosowano wysokiej jakości skórę odporną na zużycie, która spełnia wymogi ochrony środowiska. Ze względu na właściwości materiałów skórzanych podczas tarcia przy ruchu względnym będzie występował słyszalny odgłos, co jest zjawiskiem normalnym. Uwaga: Jeśli podczas pracy fotela usłyszysz dźwięk rozrywania tkaniny lub skóry, natychmiast przestań z niego korzystać i zwróć się do profesjonalnego serwisu.

<b>Problem</b>	Ramiona masujące nie docierają do barków i karku.
<b>Rozwiązanie</b>	Jeśli głowa nie dotyka poduszki za głową lub plecy nie dotykają oparcia, pozycja ramion może być niższa niż rzeczywista pozycja podczas procesu skanowania sylwetki. Usiądź w najgłębszej pozycji siedzenia, oprzyj głowę na zagłówku i zacznij od początku.

<b>Problem</b>	Fotel jest uszkodzony. Przewód zasilający lub wtyczka są nienaturalnie gorące.
<b>Rozwiązanie</b>	Aby zapobiec wypadkom, skontaktuj się z autoryzowanym centrum serwisowym.

W przypadku jakichkolwiek pytań lub wątpliwości dotyczących urządzenia, skontaktuj się z wyznaczonym serwisem.

## Specyfikacja urządzenia

Model: SL-A185 (iRest QL)  
 Konfiguracja: 2  
 Nazwa: Fotel masujący  
 Napięcie znamionowe: 110-120V~ 60Hz   
 220-240V~ 50Hz   
 Moc znamionowa: 55 W  
 Czas znamionowy: 20 min  
 Klasa bezpieczeństwa: Klasa I

Opis materiału: PCV, PA, części stalowe, elementy elektryczne i elektroniczne

MATERIAŁ	SKÓRA	EKOLOGICZNA	PŁÓTNO	DREWNO